

G13–Патроны вставного крепления

Для люминесцентных ламп T8 (T26), T12 (T38)

Поддержка штырька лампы для надежного контакта. Патроны, совмещенные с патронами для стартера, имеют двойные безвинтовые контактные зажимы для подключения лампы, а для подключения стартера единичные безвинтовые контактные зажимы

Макс. допустимая температура T_m на тыльной стороне патрона: 110 °C

G13 вставной патрон для ламп T8 и T12

Ось лампы: 25 мм

Корпус: PC, белый, ротор: PBT GF, белый, T130

Номинальная величина: 2/500

Безвинтовые контактные зажимы: 0,5–1 мм²

Вставная ножка для толщины стенки 0,6–1 мм

Основание патрона/светильник: IP40

Вес: 6,9 г, упаковка: 1000 шт.

Тип: 27100

Номер для заказа: 100010

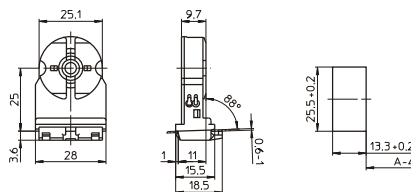

G13 вставной патрон для ламп T8 и T12

С патроном для стартера

Ось лампы: 25 мм

Корпус: PC, белый, ротор: PBT GF, белый, T130

Номинальная величина: 2/500

Безвинтовые контактные зажимы: 0,5–1 мм²

Вставное основание для толщины стенки 0,6–1 мм

Основание патрона/светильник: IP40

Вес: 10,4 г, упаковка: 1000 шт.

Тип: 27200

Номер для заказа: 100536

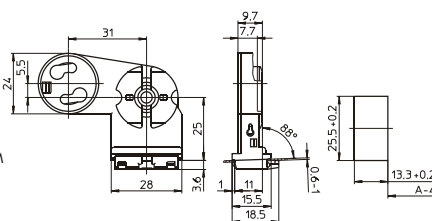

G13 вставной патрон для ламп T8

Ось лампы: 21 мм

Корпус: PC, белый, ротор: PBT GF, белый, T130

Номинальная величина: 2/500

Безвинтовые контактные зажимы: 0,5–1 мм²

Вставное основание для толщины стенки 0,6–1 мм

Основание патрона/светильник: IP40

Вес: 6 г, упаковка: 1000 шт.

Тип: 27160

Номер для заказа: 107204

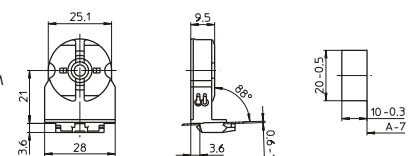

G13 вставной патрон для ламп T8 и T12

Ось лампы: 25 мм

Корпус: PC, белый, ротор: PBT GF, белый, T130

Номинальная величина: 2/500

Безвинтовые контактные зажимы: 0,5–1 мм²

Вставное основание с уплотнением для толщины стенки 0,6–1 мм

Основание патрона/светильник: IP50

Вес: 9 г, упаковка: 1000 шт.

Тип: 27101

Номер для заказа: 100526

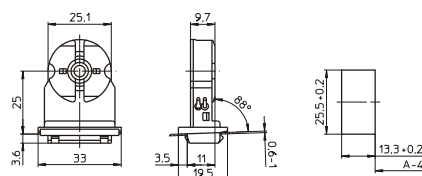

G13 вставной патрон для ламп T8 и T12
 С патроном для стартера, Ось лампы: 25 мм
 Корпус: PC, белый, ротор: PBT GF, белый, T130
 Номинальная величина: 2/500
 Безвинтовые контактные зажимы: 0,5–1 мм²
 Вставное основание с уплотнением для
 толщины стенки 0,6–1 мм
 Основание патрона/светильник: IP50
 Вес: 12 г, упаковка: 500 шт.
 Тип: 27201

Номер для заказа: 100540

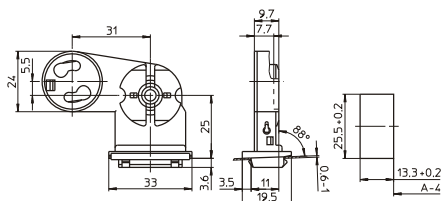

G13 вставной патрон для ламп T8
 Ось лампы: 18 мм
 Корпус: PC, белый, ротор: PBT GF, белый, T130
 Номинальная величина: 2/500
 Безвинтовые контактные зажимы: 0,5–1 мм²
 Вставное основание для толщины стенки 0,7 мм
 Вес: 6 г, упаковка: 1000 шт.
 Тип: 27151

Номер для заказа: 100532

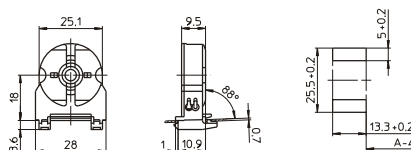

G13 вставной патрон для ламп T8
 Ось лампы: 23,5 мм
 Корпус: PC, белый, ротор: PBT GF, белый, T130
 Номинальная величина: 2/250
 Безвинтовые контактные зажимы: 0,5–1 мм²
 Ножки в основании для толщины стенки до 1,2 мм
 Основание патрона/светильник: IP40
 Вес: 5,7 г, упаковка: 1000 шт.
 Тип: 27350

Номер для заказа: 100548

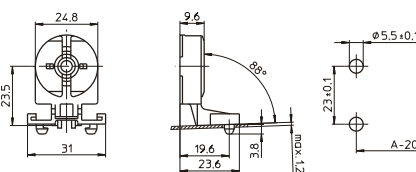

G13 вставной патрон для ламп T8
 С патроном для стартера
 Ось лампы: 23,5 мм
 Корпус: PC, белый, ротор: PBT GF, белый, T130
 Номинальная величина: 2/250
 Безвинтовые контактные зажимы: 0,5–1 мм²
 Ножки в основании для толщины стенки до 1,2 мм
 Основание патрона/светильник: IP40
 Вес: 9 г, упаковка: 1000 шт.
 Тип: 27450

Номер для заказа: 100557

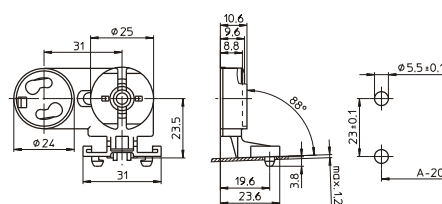

G13 вставной патрон для ламп T8 и T12
 Ось лампы: 30 мм
 Корпус: PC, белый, ротор: PBT GF, белый, T130
 Номинальная величина: 2/250
 Безвинтовые контактные зажимы: 0,5–1 мм²
 Ножки в основании для толщины стенки до 1,2 мм
 Основание патрона/светильник: IP40
 Вес: 6 г, упаковка: 1000 шт.
 Тип: 27360

Номер для заказа: 100552

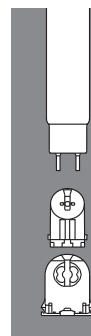
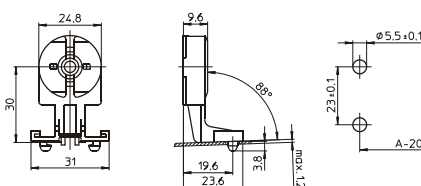

G13 вставной патрон для ламп T8 и T12

С патроном для стартера

Ось лампы: 30 мм

Корпус: PC, белый, ротор: PBT GF, белый, T130

Номинальная величина: 2/250

Безвинтовые контактные зажимы: 0,5–1 мм²

Ножки в основании для толщины стенки до 1,2 мм

Основание патрона/светильник: IP40

Вес: 9,3 г, упаковка: 1000 шт.

Тип: 27460

Номер для заказа: 100559

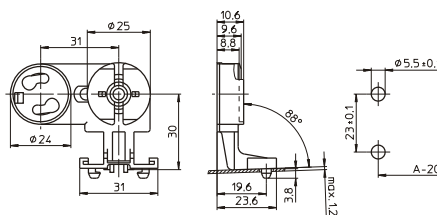

G13 вставной патрон для ламп T8 и T12

Ось лампы: 25 мм

Корпус: PC, белый, ротор: PBT GF, белый, T130

Номинальная величина: 2/500

Безвинтовые контактные зажимы: 0,5–1 мм²

Вставное основание для толщины стенки 0,5–1 мм

Подключение проводника в основании

Основание патрона/светильник: IP40

Вес: 7,6 г, упаковка: 500 шт.

Тип: 28100

Номер для заказа: 100585

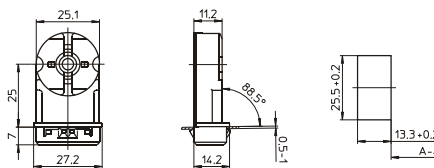

G13 вставной патрон для ламп T8 и T12

Ось лампы: 25 мм

Корпус: PC, белый, ротор: PBT GF, белый, T130

Номинальная величина: 2/500

Безвинтовые контактные зажимы: 0,5–1 мм²

Вставное основание для толщины стенки 1,5–2 мм

Подключение проводника в основании

Основание патрона/светильник: IP40

Вес: 7,3 г, упаковка: 500 шт.

Тип: 28101

Номер для заказа: 100587

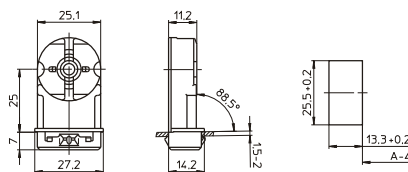

G13 вставной патрон для ламп T8 и T12

С патроном для стартера, Ось лампы: 25 мм

Корпус: PC, белый, ротор: PBT GF, белый, T130

Номинальная величина: 2/500

Безвинтовые контактные зажимы: 0,5–1 мм²

Вставное основание для толщины стенки 0,5–1 мм

Подключение проводника в основании

Основание патрона/светильник: IP40

Вес: 10,7 г, упаковка: 500 шт.

Тип: 28200

Номер для заказа: 100588

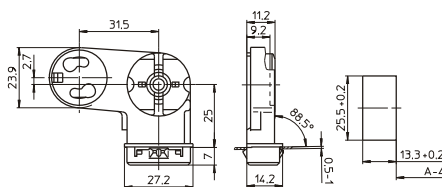

G13 вставной патрон для ламп T8

Для автоматизированного электромонтажа в светильнике

Корпус: PC, белый, ротор: PBT GF, белый, T130

Номинальная величина: 2/250, Ось лампы: 21 мм

IDC контактные зажимы для проводников H05V-U 0,5

Ножки в основании для толщины стенки до 1 мм

Подключение проводников к патрону в горизонтальной позиции перед установкой в вертикальное рабочее положение

Вес: 6,7 г, упаковка: 1000 шт., тип: 48230

Номер для заказа: 108730

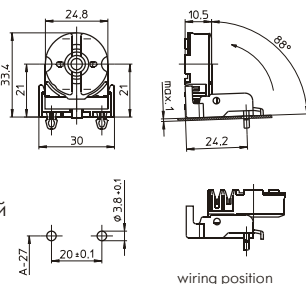

G13 вставной патрон для ламп T8

Для автоматизированного электромонтажа в светильнике, Ось лампы: 31 мм
 Корпус: PC, белый, ротор: PBT GF, белый, T130
 Номинальная величина: 2/500
 IDC контактные зажимы для проводников H05V-U 0,5
 Ножки в основании для толщины стенки до 1 мм
 Вес: 7,9 г, упаковка: 1000 шт.
 Тип: 28310

Номер для заказа: 506007

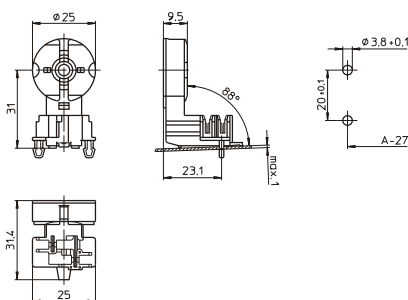

G13 вставной патрон для ламп T8

Для автоматизированного электромонтажа в светильнике, Ось лампы: 26.5 мм
 Корпус: PC, белый, ротор: PBT GF, белый, T130
 Номинальная величина: 2/500
 IDC контактные зажимы для проводников H05V-U 0,5
 Ножки в основании для толщины стенки до 1 мм
 Вес: 8 г, упаковка: 1000 шт.
 Тип: 28315

Номер для заказа: 504202

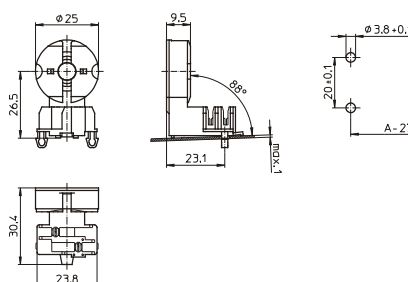

G13 вставной патрон для ламп T8 и T12

Для автоматизированного электромонтажа в светильнике, Корпус: PC, белый, ротор: PBT GF, белый, T130, Номинальная величина: 2/500
 Ось лампы: 31 мм, Боковые двойные безвинтовые контактные зажимы: 0,5–1 мм², IDC контактные зажимы для проводников H05V-U 0,5, Передний фиксатор кабеля до 3 отдельных проводников
 Ножки в основании для толщины стенки до 1 мм
 Вес: 8 г, упаковка: 1000 шт., Тип: 28330

Номер для заказа: 508423

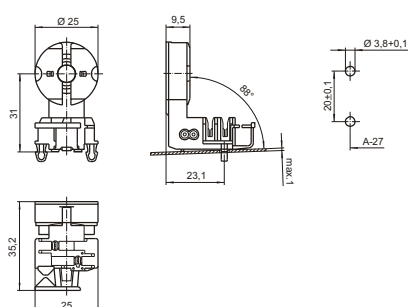

G13 вставной патрон для ламп T8 и T12

Ось лампы: 25 мм
 Корпус: PC, белый, ротор: PBT GF, белый, T130
 Номинальная величина: 5/500
 Безвинтовые контактные зажимы: 0,5–1 мм²
 Вставное основание для толщины стенки 0,4–1 мм
 Подключение проводника нижнее или боковое
 Вес: 5,8 г, упаковка: 500 шт.
 Тип: 28901

Номер для заказа: 108436

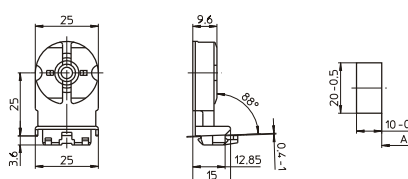

G13 вставной патрон для ламп T8 и T12

Ось лампы: 25 мм
 Гладкая задняя крышка
 Корпус: PC, белый, ротор: PBT GF, белый, T130
 Номинальная величина: 5/500
 Безвинтовые контактные зажимы: 0,5–1 мм²
 Вставное основание для толщины стенки 0,4–1 мм
 Подключение проводника в основании
 Вес: 6,1 г, упаковка: 500 шт.
 Тип: 28903

Номер для заказа: 108408

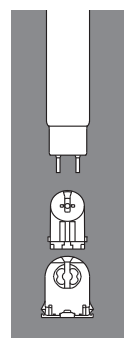
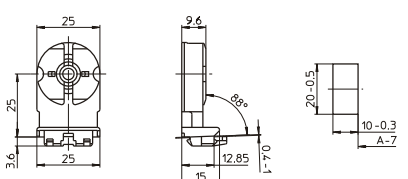

G13 вставной патрон для ламп T8
 С патроном для стартера
 Ось лампы: 25 мм
 Корпус: PC, белый, ротор: PBT GF, белый, T130
 Номинальная величина: 5/500
 Безвинтовые контактные зажимы: 0,5–1 мм²
 Вставное основание для толщины стенки 0,4–1 мм
 Подключение проводника нижнее или боковое
 Вес: 6 г, упаковка: 500 шт.
 Тип: 28900

Номер для заказа: 108435

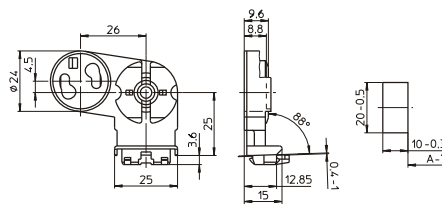

G13 вставной патрон для ламп T8 и T12
 Ось лампы: 25 мм
 Корпус: PC, белый, ротор: PBT GF, белый, T130
 Номинальная величина: 5/500
 Безвинтовые контактные зажимы: 0,5–1 мм²
 Вставное основание для толщины стенки 0,4–1 мм
 Подключение проводника нижнее или боковое
 Вес: 6 г, упаковка: 500 шт.
 Тип: 28921

Номер для заказа: 108438

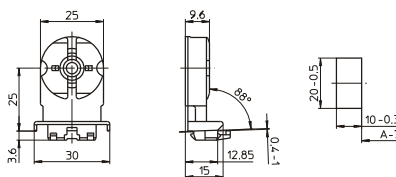

G13 вставной патрон для ламп T8
 С патроном для стартера
 Ось лампы: 25 мм
 Корпус: PC, белый, ротор: PBT GF, белый, T130
 Номинальная величина: 5/500
 Безвинтовые контактные зажимы: 0,5–1 мм²
 Вставное основание для толщины стенки 0,4–1 мм
 Подключение проводника нижнее или боковое
 Вес: 8,5 г, упаковка: 500 шт.
 Тип: 28920

Номер для заказа: 108437

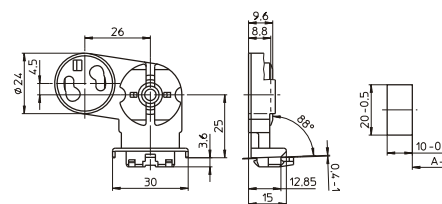

G13 вставной патрон для ламп T8 и T12
 Ось лампы: 51 мм
 Корпус: PC, белый, ротор: PBT GF, белый, T130
 Номинальная величина: 2/500
 Безвинтовые контактные зажимы: 0,5–1 мм²
 Вставное основание для толщины стенки 0,5–1 мм
 Подключение проводника нижнее или боковое
 Вес: 10 г, упаковка: 500 шт.
 Тип: 47520

Номер для заказа: 101758

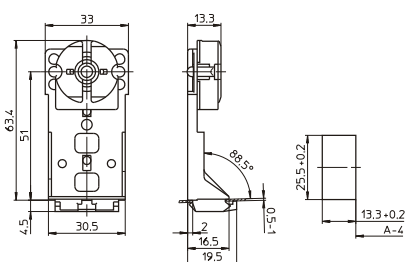

G13 вставной патрон для ламп T8 и T12
 С патроном для стартера
 Ось лампы: 51 мм
 Корпус: PC, белый, ротор: PBT GF, белый, T130
 Номинальная величина: 2/500
 Безвинтовые контактные зажимы: 0,5–1 мм²
 Вставное основание для толщины стенки 0,5–1 мм
 Подключение проводника нижнее или боковое
 Вес: 13,4 г, упаковка: 500 шт.
 Тип: 47620

Номер для заказа: 101777

