

ТЕХНИЧЕСКОЕ ОПИСАНИЕ ПРОДУКТА

PL COMP 600 V 33W 865

PANEL COMPACT 600 | Встраиваемые квадратные панельные светильники для потолочных систем 600 x 600 мм

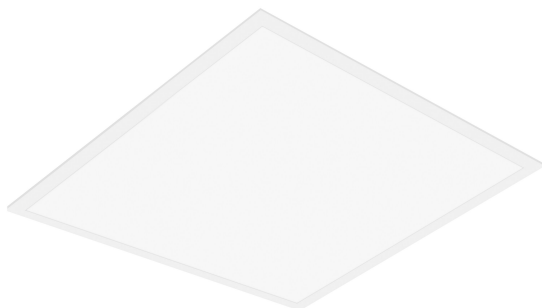

Области применения

- Прямая замена светильников с люминесцентными лампами
- Офисы, конференц-залы
- Приемные, фойе, коридоры, лифты
- Подходит для встраиваемых потолочных систем с размером сетки 600 x 600 мм

Преимущества продукта

- Освещение с низким коэффициентом пульсации благодаря применению улучшенного драйвера
- Экономия энергии благодаря световой отдаче осветительной системы до 110 лм/Вт
- Внешний драйвер для быстрой и легкой установки
- Доступна версия с DALI драйвером
- 5 лет гарантии

Особенности продукта

- Рама из экструдированного алюминия
- Рассеиватель из полистирола
- Срок службы (L80 / V10): до 50000 ч (при 25 °C)



ТЕХНИЧЕСКИЕ ДАННЫЕ

ЭЛЕКТРИЧЕСКИЕ ХАРАКТЕРИСТИКИ

Номинальная мощность	33,00 W
Номинальное напряжение	220...240 V
Частота сети	50...60 Hz
Номинальный ток	150,000 mA
Пусковой ток	12,3 A
Время пускового тока T_{h50}	52 μ s
Макс.кол-во светильников на авт. в B16 A	61
Макс.кол-во светильников на авт. в C10 A	61
Макс.кол-во светильников на авт. в C16 A	78
Коэффициент мощности λ	> 0,90
Сумм.коэф.гармонических искажений	< 10 %
Класс защиты	II
Режим эксплуатации	External LED driver

Фотометрические данные

Световой поток	3630 lm
Световая отдача	110 lm/W
Цветовая температура	6500 K
Цветность света (обозначение)	Дневной белый
Индекс цветопередачи Ra	> 80
Стандартное отклонение эллипса соотв.	≤ 5 sdc _m
Отсутствие пульсации	Да
Уровень пульсации (Pst LM)	<1
Уровень видимого стробоскопического эффекта (SVM)	< 0.4
Фотобиологическая группа безопас EN62778	RG0
Угол излучения	120 °

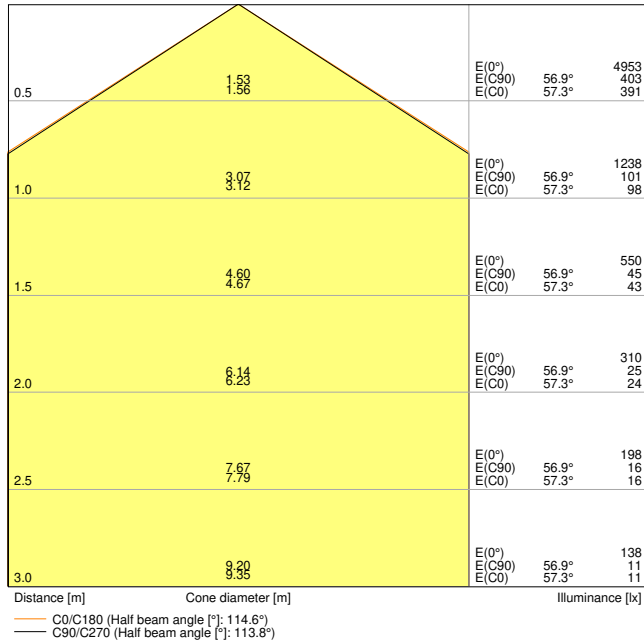

LDC typ cone

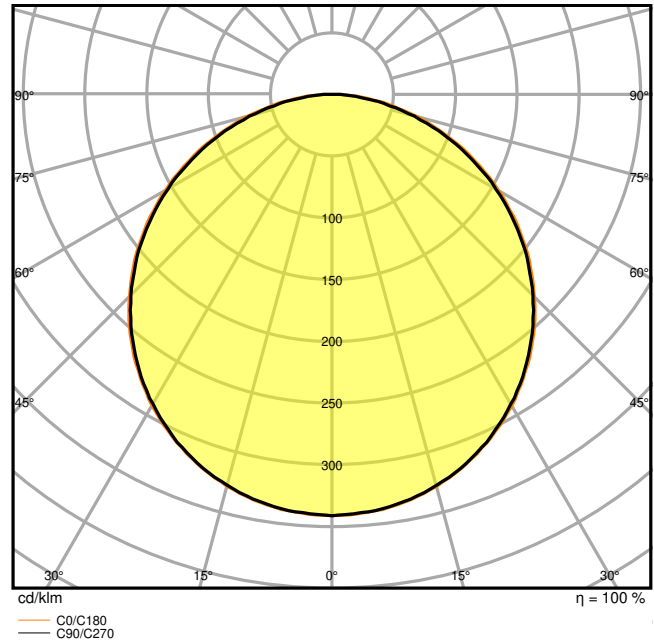

LDC typ polar

РАЗМЕРЫ И ВЕС

Длина	595.00 mm
Ширина	595.00 mm
Высота	32.00 mm
Вес продукта	1543,00 g

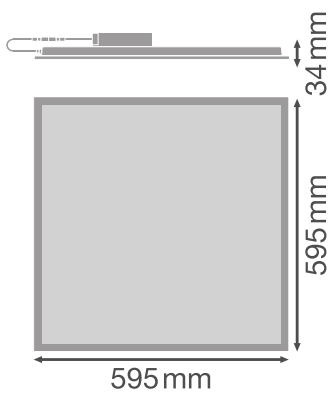

МАТЕРИАЛЫ И ЦВЕТА

Цвет продукта	белый
Цвет корпуса	White
Материал корпуса	Steel
Материал покрытия (колбы)	Полистирол
Материал светоизлучающей поверхности	Полистирол
Испытание раскаленной проволокой	650 °C
Макс. Кол-во ламп на 1 авт. выключатель	0.0 mg

ПРИМЕНЕНИЕ И УСТАНОВКА

Диапазон температуры окружающей среды	-10...+45 °C
t хранения	-20...+70 °C
Тип соединения	Безвинтовая клемма, 2-полюсная (L, N)
Тип защиты	IP40/IP20
Класс защиты IK (уровень ударопроч [PIM])	IK02
Диммируемый	Нет
Монтажный тип	Встраиваемые/подвесные/поверхностные
Место установки	Потолочный
Среда приложения	Indoor/Indoor
Длина монтажа	575 mm
Ширина монтажа	575 mm
Монтажная глубина	50,0 mm
Регулируемый	Нет
Сменный светодиодный модуль	Незаменяемый
С источником света	Да

Ресурс

Срок службы L70/B50 @ 25 °C	70000 h
Срок службы L80/B10 @ 25 °C	50000 h
Срок службы L90/B10 @ 25 °C	40000 h
Количество циклов переключения	50000

УСТРОЙСТВО УПРАВЛЕНИЯ

Выходной ток	700 mA
ЭПРА - выходной ток в прерывистом режиме	< 7 %
ЭПРА - длина	116.7 mm
ЭПРА - ширина	49.9 mm

ЭПРА - высота	27 mm
Рекомендуемый пускорегулирующий аппарат	LEDV DR DALI-P-44/220-240/1050











СЕРТИФИКАТЫ И СТАНДАРТЫ

Стандарты	CE / CB / TÜV / UKCA / EAC
Ограниченная температура поверхности	Нет
Защита от попадания мяча	Нет

EQUIPMENT / ACCESSORIES

- Доступны аксессуары для различных способов монтажа
- Трос безопасности для светильника входит в комплект
- Предустановленные скобы безопасности
- Внешнее управление входит в комплект
- Подходит для использования с независимым блоком аварийного питания
- Соединительная коробка с 5-контактной клеммой для сквозной проводки доступна отдельно для кабелей сечением до 2,5 мм²

ЗАГРУЗКИ

ЗАГРУЗКИ	
	User instruction
	Addon Technical Information
	Документация
	Declarations Of Conformity CE
	IES file (IES)
	LDT file (Eulumdat)
	R3D file (Relux 3D Model)
	ROLF file (RELUX)
	M3D file (3D Model)
	ULD file (DIALux)

ЗАГРУЗКИ

UGR file (UGR table)



Packaging insert



Packaging insert

ЛОГИСТИЧЕСКИЕ ДАННЫЕ

Код товара	Упаковка (цена/шт.)	Размеры (длина x ширина x высота)	Вес брутто	Объем
4099854017940	Folding box 1	37 mm x 600 mm x 660 mm	1907.00 g	14.65 dm ³
4099854017957	Shipping box 4	680 mm x 168 mm x 625 mm	8558.00 g	71.40 dm ³

The mentioned product code describes the smallest quantity unit which can be ordered. One shipping unit can contain one or more single products. When placing an order, for the quantity please enter single or multiples of a shipping unit.

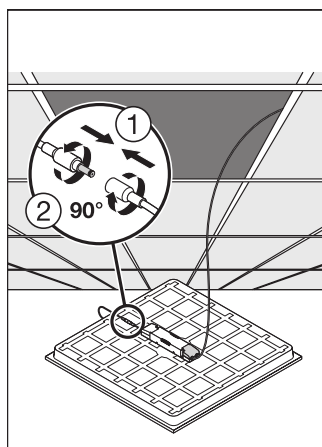
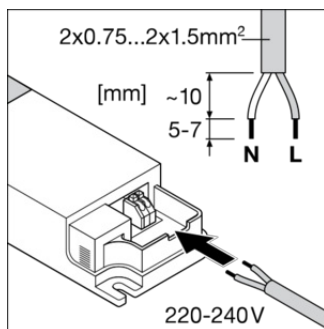
ДОПОЛНИТЕЛЬНАЯ ИНФОРМАЦИЯ**Ссылки**

– For Guarantee see www.ledvance.com/guarantee

ПРЕДУПРЕЖДЕНИЕ

В заказ могут быть внесены изменения без предварительного уведомления. Проверьте информацию на наличие ошибок. Убедитесь, что информация актуальна.